

A row of potted plants on wooden stands. The plants include a succulent with thick, green, pointed leaves in the foreground, and other green plants in the background. The pots are dark-colored and sit on light-colored wooden blocks. The background is a bright, out-of-focus indoor space with a white wall and a grey floor.

e.nützi

ZUBEHÖR FÜR DROGERIEN UND APOTHEKEN



Inhalte

Warenträger für Schlitzwände Chrom	4
Warenträger für Schlitzwände Plexiglas	6
Warenträger für Lochplatten	9
Tablarträger	10
Glasbodenträger	11
Schubladeneinteilung	12
H + H-System	13
Plakatständer und Einkaufskörbe	14
Rundgondel und X-Gondel	15
Verkaufshilfen	16
Ausstell- und Schüttische	18
Vermietungen	19

Warenträger für Schlitzwände Chrom

Abhängearm mit Kugeln

30° geneigt, verchromt

Art.-Nr.	Grösse	Preis
TW 450-1	300 mm 10 Kugeln	Fr. 18.00
TW 405	400 mm 7 Kugeln	Fr. 16.00



Abhängearm

verchromt

Art.-Nr.	Grösse	Preis
TW 456-2	245 mm 6 Rundlöcher	Fr. 22.50
TW 456-1	430 mm 12 Rundlöcher	Fr. 28.50



Glasbodenträger klemmend

für Glasböden 8-10 mm, verchromt

Art.-Nr.	Grösse	Preis
TW 4443-6	200 mm	Fr. 18.00
TW 4443-1	250 mm	Fr. 19.80



Doppelhaken

Drahtstärke: 4 mm

Art.-Nr.	Grösse	Preis
6002.060	60 mm	Fr. 5.00
6002.080	80 mm	Fr. 5.00
6002.100	100 mm	Fr. 5.00
6002.120	120 mm	Fr. 5.00
6002.150	150 mm	Fr. 5.20
6002.200	200 mm	Fr. 6.20



Einfachhaken

Drahtstärke: 4 mm

Art.-Nr.	Grösse	Preis
6001.060	60 mm	Fr. 4.00
6001.080	80 mm	Fr. 4.00
6001.100	100 mm	Fr. 4.50
6001.120	120 mm	Fr. 4.50
6001.150	150 mm	Fr. 4.50



Warenträger für Schlitzwände Chrom

Winkelträger

für Glas- und Holzfachböden, verchromt

Art.-Nr.	Grösse	Preis
12419-00041	200 mm	Fr. 9.60
12419-00042	250 mm	Fr. 10.30
12419-00043	300 mm	Fr. 12.40



Glaskonsole

verchromt

Art.-Nr.	Grösse	Preis
6004.150	150 mm	Fr. 26.00
6004.200	200 mm	Fr. 27.00

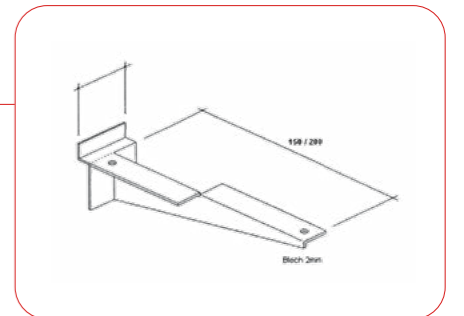

Holztablarträger

für 19 mm Tablar, ALU

Art.-Nr.	Grösse	Preis
MF 265-15	200 mm	Fr. 18.50

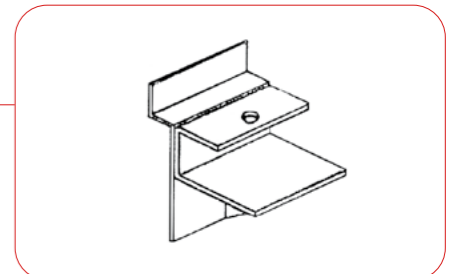

Glastablar-Konsole

für 8 mm Glas

Art	Grösse	Preis
CNS	40 mm	Fr. 11.00
Verchromt	40 mm	Fr. 16.00

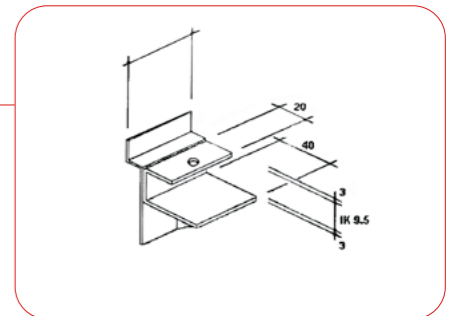

Tragrahmen

30 x 15 mm, gebogen, verchromt

Art.-Nr.	Achsmass	Preis
TW 407-7	330 x 600 mm	Fr. 56.40
TW 407-8	330 x 1000 mm	Fr. 67.00



Warenträger für Schlitzwände Plexiglas

Haken

Kunststoff, klar

Art.-Nr.	Grösse	Preis
40.761	60 x 25 mm	Fr. 2.10



Prospekthalter A6

aus Kunststoff glasklar für Einzelblätter A6 oder Prospekte

Art.-Nr.	Grösse	Preis
40.705	100 x 200 mm	Fr. 9.90



Prospekthalter A4

aus Kunststoff glasklar für Einzelblätter A4 oder Prospekte

Art.-Nr.	Grösse	Preis
40.723	210 x 280 mm	Fr. 17.00



Bodenträger

aus Kunststoff glasklar, für Glas- und Holzböden

Art.-Nr.	Grösse	Preis
40.768	100 mm	Fr. 6.00
40.769	150 mm	Fr. 7.00
40.770	200 mm	Fr. 7.00
40.772	250 mm	Fr. 7.50



Abhängearm mit Kugeln

60° geneigt, aus Kunststoff glasklar, für Kleiderbügel und Verpackungen mit Bügel- oder Hakenaufhängung

Art.-Nr.	Grösse	Preis
40.832	370 mm 6 Kugeln	Fr. 18.90
40.831	250 mm 6 Kugeln	Fr. 17.90
40.830	120 mm 3 Kugeln	Fr. 14.20



Abhängearm mit Haken

60° geneigt, aus Kunststoff glasklar, mit angesetzten Haken unten

Art.-Nr.	Grösse	Preis
40.834	360 mm	Fr. 21.60



Warenträger für Schlitzwände Plexiglas

Universalboden 60°

aus Kunststoff glasklar, mit vierseitiger Aufkantung

Art.-Nr.	Grösse	Preis
40.809	225 x 355 mm	Fr. 25.70



Universalboden 90°

aus Kunststoff glasklar, mit vierseitiger Aufkantung

Art.-Nr.	Grösse	Preis
40.807	240 x 400 mm	Fr. 27.50



Universalboden 90°

aus Kunststoff glasklar, mit vierseitiger Aufkantung

Art.-Nr.	Grösse	Preis
40.805	280 x 400 mm	Fr. 23.40



Universalboden 10°

aus Kunststoff glasklar, 18 mm Aufkantung

Art.-Nr.	Grösse	Preis
40.788	100 x 200 x 20 mm	Fr. 7.50

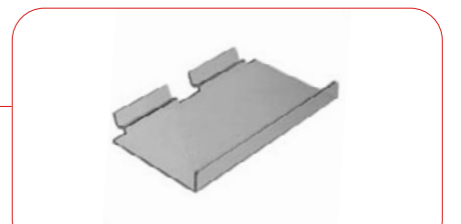

Universalboden 90°

aus Kunststoff glasklar, z.B. für Einzelschuhe

Art.-Nr.	Grösse	Preis
40.791	100 x 200 mm	Fr. 5.90
40.786	75 x 125 mm	Fr. 6.80
40.798	150 x 250 mm	Fr. 8.60
40.803	150 x 300 mm	Fr. 12.10

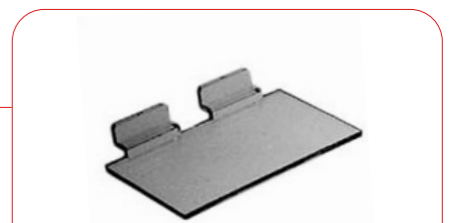

Universalboden 10°

geneigt, aus Kunststoff glasklar, mit Aufkantung für Schuhpaar, Bücher etc.

Art.-Nr.	Grösse	Preis
40.727	180 x 280 mm	Fr. 15.80



Warenträger für Schlitzwände Plexiglas

Schuhpresenter 60° geneigt

aus Kunststoff glasklar, mit Aufkantung für Einzelschuhe

Art.-Nr.	Preis
40.746	Fr. 11.20



Universalboden 90°

aus Kunststoff glasklar, mit Preisschildleiste

Art.-Nr.	Grösse	Preis
40.822	75 x 125 mm x 25	Fr. 6.80
40.820	100 x 200 mm x 25	Fr. 6.90
40.823	80 x 130 mm x 25	Fr. 8.90



Brillenhalter

für eine offene Präsentation

Art.-Nr.	Tiefe	Preis
40.719	165 mm	Fr. 4.00



Brillenhalter

für eine geschlossene Präsentation

Art.-Nr.	Tiefe	Preis
40.718	45 mm	Fr. 6.00



Schuhregal

mit Spitzenstütze 4 mm Acrylglas, klar, 280 x 100 mm

Art.-Nr.	Art	Preis
PF 106	linksseitig vorgeneigt	Fr. 28.00
PF 107	rechtsseitig vorgeneigt	Fr. 28.00



Prospekthalter

3 mm Acrylglas, klar

Art.-Nr.	Format	Preis
PF 117-0	A5 160 x 220 x 40 mm	Fr. 49.10
PF 117-1	A4 220 x 230 mm	Fr. 58.90

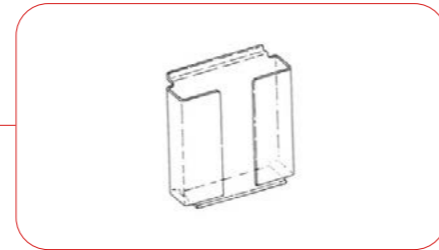

Prospekthalter

4 mm Acrylglas, klar

Art.-Nr.	Format	Preis
PF 118	220 x 300 x 90 mm	Fr. 67.65



Warenträger für Lochplatten Chrom



Einfachhaken

1 Pack à 100 Stk.

Art.-Nr.	Grösse	Preis
9653-025035	ø 2.0 L = 35 mm	Fr. 40.00



Schlaufenhaken

Lochabstand 25 mm, 1 Pack à 100 Stk.

Art.-Nr.	Grösse	Preis
9688-025040A	ø 2,5 L = 40 mm	Fr. 80.00
9688-025060A	ø 2,5 L = 60 mm	Fr. 84.00
9688-025080A	ø 2,5 L = 80 mm	Fr. 90.00
9688-025100A	ø 2,5 L = 100 mm	Fr. 95.00
9688-030120A	ø 3,0 L = 120 mm	Fr. 124.00
9688-030140A	ø 3,0 L = 140 mm	Fr. 126.00
9688-030160A	ø 3,0 L = 160 mm	Fr. 132.00
9688-030180A	ø 3,0 L = 180 mm	Fr. 140.00
9688-030200A	ø 3,0 L = 200 mm	Fr. 148.00

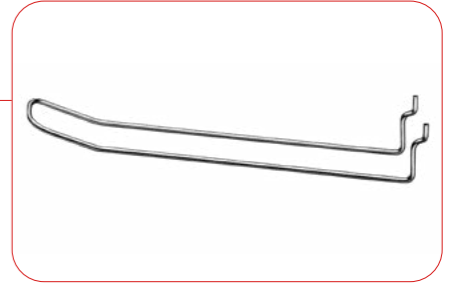

Einfachhaken

Lochabstand 25 mm, 1 Pack à 100 Stk.

Art.-Nr.	Grösse	Preis
9673-034045	ø 3,4 L = 45 mm	Fr. 32.00
9673-034060	ø 3,4 L = 60 mm	Fr. 32.00
9673-034080	ø 3,4 L = 80 mm	Fr. 34.00
9673-034100	ø 3,4 L = 100 mm	Fr. 36.00
9673-034120	ø 3,4 L = 120 mm	Fr. 38.00
9673-034140	ø 3,4 L = 140 mm	Fr. 40.00
9673-034160	ø 3,4 L = 160 mm	Fr. 42.00
9673-034180	ø 3,4 L = 180 mm	Fr. 43.00
9673-034200	ø 3,4 L = 200 mm	Fr. 45.00

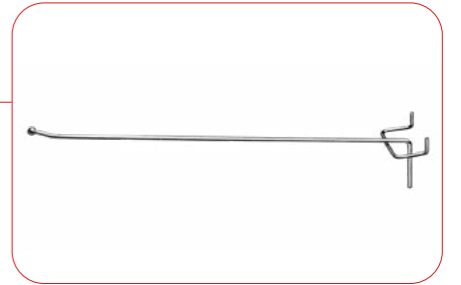

Tablarträger

Glasbodenträger

mit Sicherungsschraube
Ausführung: Stahl, vernickelt
Sicherungsschraube: Kunststoff

Art.-Nr.	Glasdicke	Menge	Preis
282.20.7035	10 mm	100 Stk.	Fr. 176.00



Tablarträger

Ausführung: Stahl vernickelt

Art.-Nr.	Grösse	Menge	Preis
48.082.03	15/18 mm	100 Stk.	Fr. 39.40



48.082.15	12/19 mm	100 Stk.	Fr. 25.00
-----------	----------	----------	-----------



verschiedene Teiler

Glasbodenträger

mit Sicherungsschraube
Ausführung: Stahl, vernickelt
Sicherungsschraube: Kunststoff

ZT = Zargenhöhe Grass
** = Zuschnitt nach Aufwand

Nr.	Art.-Nr.	Bezeichnung	Masse	Preis
1	MT 56	Mittelteiler	56 mm ** L = 500 mm	Fr. 9.40
2	ZT 90	Zargenteiler Alu 44 mm	90 mm ** L = 500 mm	Fr. 15.40
2	ZT 120	Zargenteiler Alu 76 mm	120 mm** L = 500 mm	Fr. 16.50
3	MTH	Mittelteiler Halter PVC		Fr. 1.30
4		H + H Teiler	170 x 55 mm	Fr. 2.20
4		H + H Teiler	330 x 55 mm	Fr. 3.00

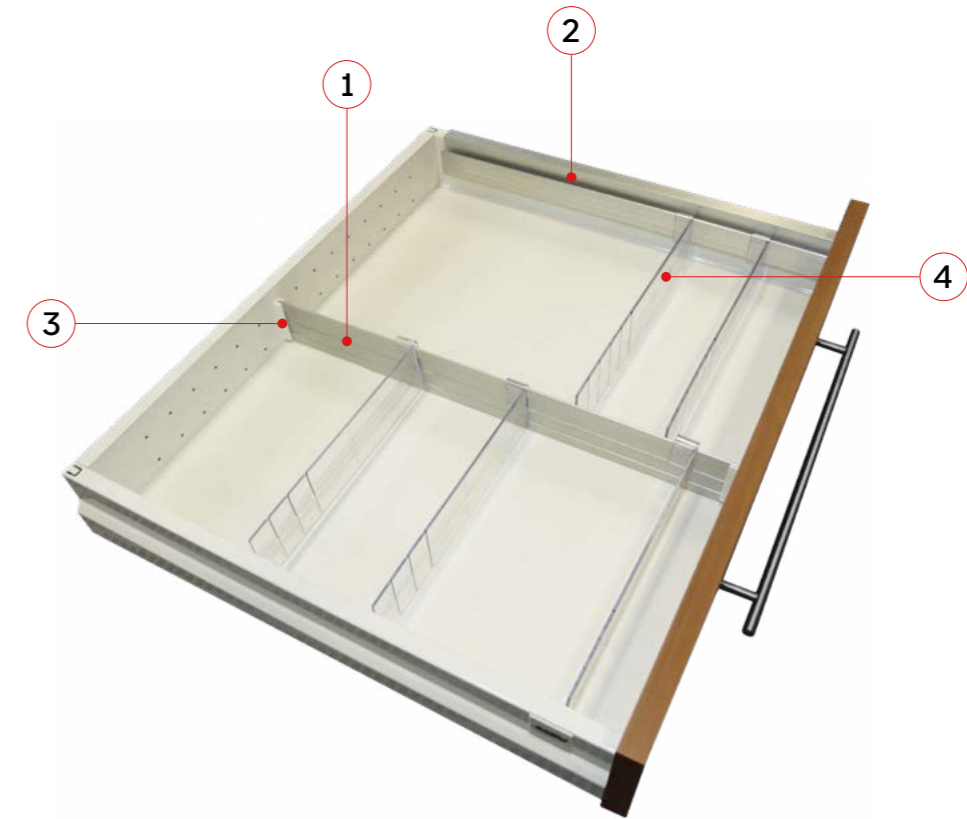

H+H in der Schublade

Verblüffend einfach und rationell

Nur 3 Elemente: Rasterleiste, Längsteiler und Schiebeteiler
Die Schublade ist fertig
H + H ist in jede Schublade problemlos nachträglich einzubauen
A= Rasterleiste B= Schienen C= Universalteiler

Das H + H System spart Zeit durch Ordnung und Übersicht
Ob in der Schublade oder im Regal, aus Kunststoff oder Metall, in Verbindung mit Holz oder Glas, H + H, das flexible Schiebeteilersystem, schafft Ordnung.
Einfach und rationell. Nur 2 Teile sind es. Einfach aufstecken und verschieben, das ist H + H

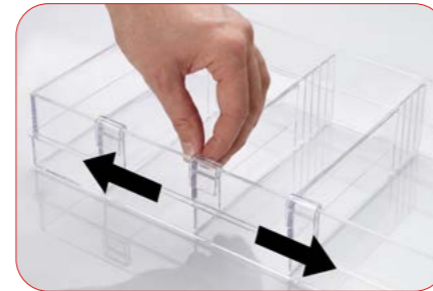
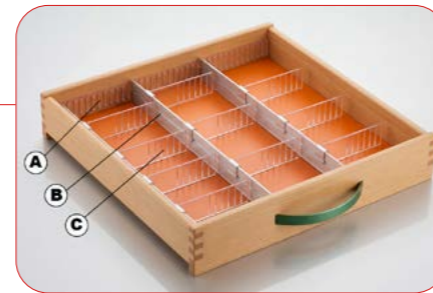

Rasterleiste

Kunststoff transparent, doppelseitiges Klebeband

Art.-Nr.	Systemhöhe	Länge	Preis pro Stk.
220102	35 mm	485 mm	Fr. 4.70
220101	55 mm	485 mm	Fr. 6.20

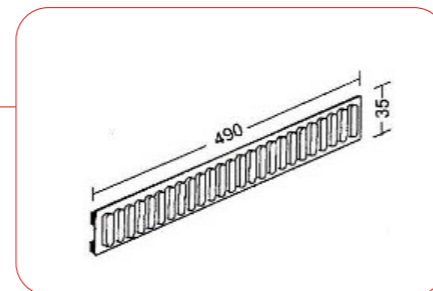

Universalschiene

Alu Natur eloxiert

Art.-Nr.	Systemhöhe	Preis pro lfm.
200103	35 mm	Fr. 18.20
200101	55 mm	Fr. 14.80

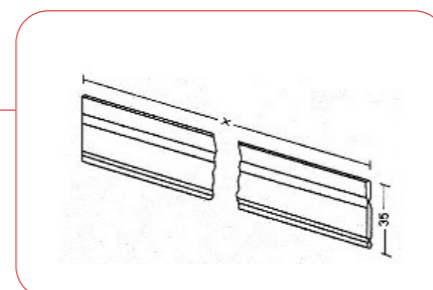

Universalschiene

Plexiglas

Art.-Nr.	Systemhöhe	Preis pro lfm.
210127	35 mm	Fr. 15.00
210130	55 mm	Fr. 18.00

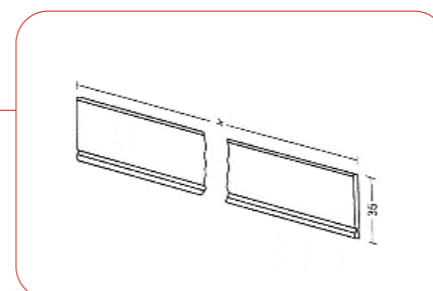

Universalteiler

Kunststoff mit Sollbruchstellen

Art.-Nr.	Systemhöhe	Länge	Preis pro Stk.
240160	35 mm	140 mm	Fr. 1.80
240161	35 mm	170 mm	Fr. 2.00
240162	35 mm	200 mm	Fr. 2.20
240151	35 mm	300 mm	Fr. 2.90
240152	35 mm	400 mm	Fr. 3.20

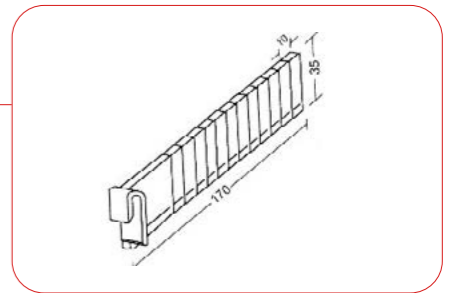

Universalteiler

Kunststoff mit Sollbruchstellen

Art.-Nr.	Systemhöhe	Länge	Preis pro Stk.
240077	55 mm	170 mm	Fr. 2.00
240103	55 mm	330 mm	Fr. 2.90
240123	55 mm	600 mm	Fr. 4.50

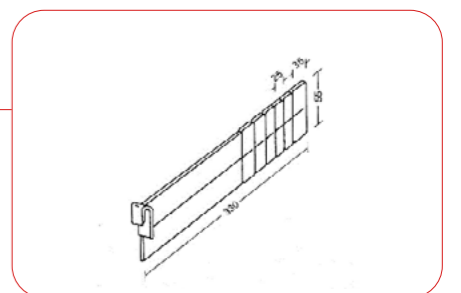

T-Clip

Kunststoff

Art.-Nr.	Systemhöhe	Preis pro Stk.
240501	35 mm	Fr. 2.00

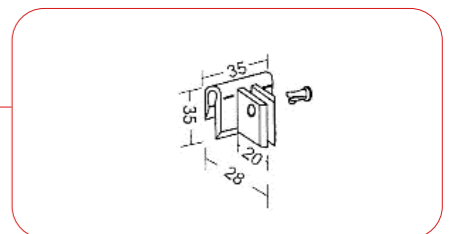

L-Clip

Kunststoff

Art.-Nr.	Systemhöhe	Preis pro Stk.
240503	35 mm links	Fr. 2.60
240504	35 mm rechts	Fr. 2.60

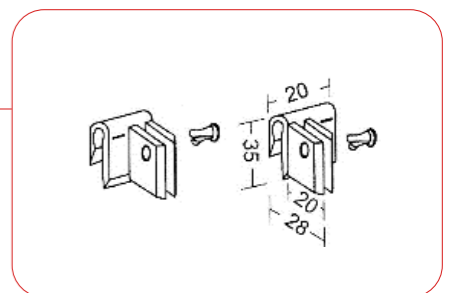

L-Clip

Kunststoff

Art.-Nr.	Systemhöhe	Preis pro Stk.
240507	55 mm links	Fr. 3.40
240509	55 mm rechts	Fr. 3.40

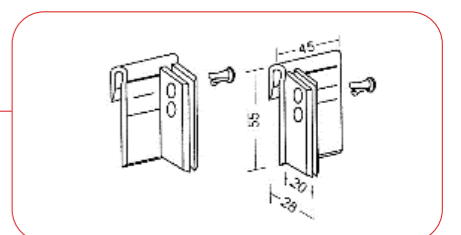

Plakatständer und Einkaufskörbe

Plakatständer

Serie „A“

Ausführung

Fussplatte aus Metall schwarz pulverbeschichtet, verchromtes Standrohr, Standrohrhöhe von 320-620 mm ausziehbar, kann mit einer leichten Drehung verriegelt werden, mit Plakatrahmen und T-Stück aus bruchsicherem Kunststoff

Farben

- gelb
- rot
- orange
- grün
- blau
- weiss
- schwarz
- grau

Sonderfarben auf Anfrage

Art.-Nr.	Format	Standrohr	Preis
53.0104	DIN A5 hoch/quer	ausziehbar	Fr. 26.00
53.0105	DIN A4 hoch/quer	ausziehbar	Fr. 30.00
53.0106	DIN A3 hoch/quer	ausziehbar	Fr. 33.00



Rundgondel und X-Gondel

Mittelgondel rund

Ausführung und Mass
nach Wunsch

Preis auf Anfrage



X-Gondel

Ausführung und Mass
nach Wunsch

Seiten
Lamellen oder Lochblech

Preis auf Anfrage



Schütte

inkl. 4 Rollen mit Bremse
Plakathalter A4

Farbe weissaluminium RAL 9006

Preise auf Anfrage



Verkaufssteller

500 x 500 x 1600 mm hoch

4 Tablare verstellbar

Boden 500 x 500 mm mit Rollen

beschichtet Birke

Rücken Lamellen für Lamellenhaken

1 Rücken mit Seiten

1 Boden mit Rollen

} 2-teilig



Plakathalter A4 mit Gelenk



Verkaufsschütten

580 x 580 x 1000 mm hoch

Mulde 580 x 580 x 150 mm

Säule 250 x 250 x 735 mm hoch

Boden 410 x 410 mm mit Rollen

beschichtet Birke

Plakathalter A4 mit Gelenk



Ausstattischli

Blatt beschichtet Birke

1 x 720 x 500 x 700 mm hoch

1 x 610 x 500 x 580 mm hoch

1 x 500 x 500 x 460 mm hoch

Füsse + Travers Massivholz lackiert

Preise auf Anfrage



Ausstell- und Schüttische

Ausstattischli

3-teilig

1 Tisch	690 x 690 x 750 mm hoch
1 Tisch	600 x 690 x 600 mm hoch
1 Tisch	500 x 690 x 450 mm hoch

Farben weiss und anthrazit beschichtet



Schütt-Tisch + 2 Ausstattischli

3-teilig

1 Schütt-Tisch	690 x 690 x 835 mm hoch
1 Tisch	600 x 690 x 600 mm hoch
1 Tisch	500 x 690 x 450 mm hoch

Farben weiss und anthrazit beschichtet

Plakathalter

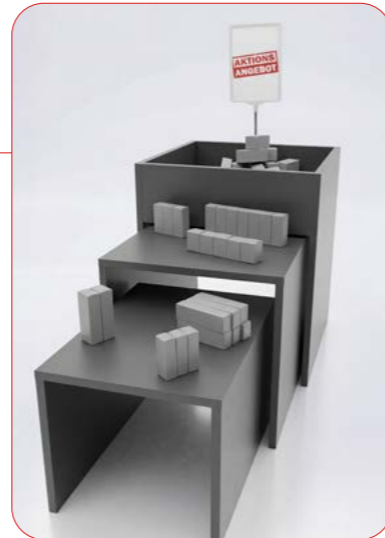

Schütt-Tisch

1 Tisch 690 x 690 x 835 mm hoch
Schüttmulde innen 200 mm hoch

Farben weiss und anthrazit beschichtet

Plakathalter A4 mit Gelenk



Vermietungen

enützi

Vermietung von Lagergestellen

Masse:	700 x 335 x 1900 mm hoch
Tablartiefe:	335 mm



Vermietung von Messestand

Wandregale:	33 Stk.
Masse:	B 1025 x T 400 x H 2250 mm je 6 Glastablare 250 mm tief 1 Boden 380 mm tief

Beleuchtung: LED Strip

Korpuse:	22 Stk.
Masse:	B 1150 x T 500 x H 950 mm 2 Tablare 1 Boden

Wandregal + Korpus: Kernapfel
Sockel Regal: Metallo graubraun

Preise auf Anfrage





E. Nützi AG

Murgenthalerstrasse 81
4628 Wolfwil

T 062 926 13 23
info@nuetziag.ch
www.nuetziag.ch